

Schlüter®-KERDI-LINE-VARIO

Escoamento

Escoamentos em linha variáveis
para impermeabilizações conjuntas

8.10

Ficha de dados do produto

Aplicação e função

O Schlüter-KERDI-LINE-VARIO é um sistema de escoamento linear, composto por várias peças, destinado à montagem de bases de duche ao nível do pavimento revestidas a cerâmica ou pedra natural.

A unidade de escoamento horizontal de duas partes do KERDI-LINE-VARIO é composta por uma caixa de escoamento e um adaptador de escoamento. A caixa de escoamento é composta por um escoamento ondulado muito plano, giratório a 360° com sifão integrado numa caixa de escoamento. Graças à construção ondulada, durante a passagem de água é alcançada uma alta velocidade de fluxo no interior do escoamento de água e, assim, é conseguido um efeito de autolimpeza.

O elemento de proteção contra ruídos incluído no conjunto impede de forma fiável uma propagação pontual de ruído da caixa de escoamento na construção circundante na parede ou no chão e também pode ser utilizado como auxílio de posicionamento na montagem direta na parede.

Para garantir uma altura de montagem especialmente reduzida, no KERDI-LINE-Vario H40 o adaptador de escoamento com guarnição Schlüter-KERDI-FLEX integrada está encaixado de origem no escoamento ondulado, equipado com uma vedação e é fixado por um anel de aperto. Afrouxando o anel de aperto, o escoamento ondulado pode ser girado a 360°, permitindo adaptar o escoamento a cada situação de ligação específica.

No KERDI-LINE-H50, o adaptador de escoamento consegue ser cortado à medida da altura de acordo com os requisitos locais.

Para a KERDI-LINE-VARIO estão disponíveis dois designs de perfis de escoamento.

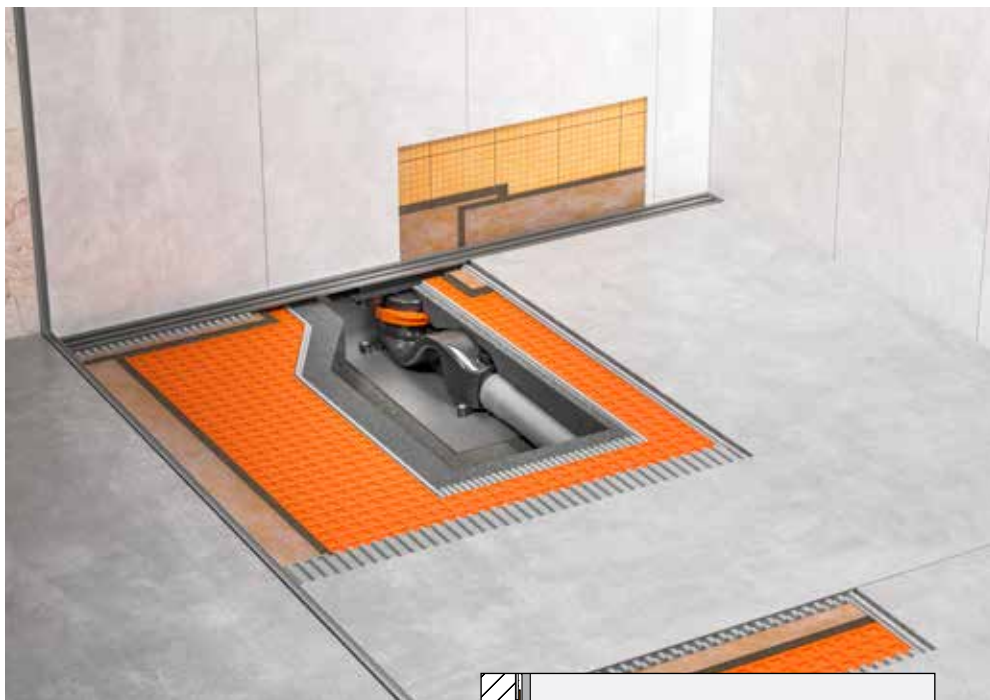

Estes são ajustáveis em comprimento e em altura e são fornecidos de origem com 2 topos finais adequados.

Schlüter-KERDI-LINE-VARIO COVE é um perfil de escoamento côncavo que apresenta uma ranhura de escoamento visível com uma largura de apenas 8 mm e um comprimento de 140 mm. Está disponível opcionalmente em aço inoxidável escovado V4A ou em alumínio lacado com superfície TRENDLINE nos comprimentos 120 cm e 180 cm.

Schlüter-KERDI-LINE-VARIO WAVE é um perfil de escoamento em forma de W encurtável. Também está disponível em aço inoxidável escovado V4A ou em alumínio lacado com superfície TRENDLINE nos comprimentos 120 cm e 180 cm.

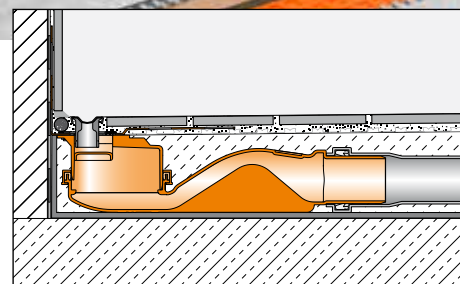

Schlüter-KERDI-LINE H40 com cobertura Schlüter-KERDI-LINE-VARIO COVE 26

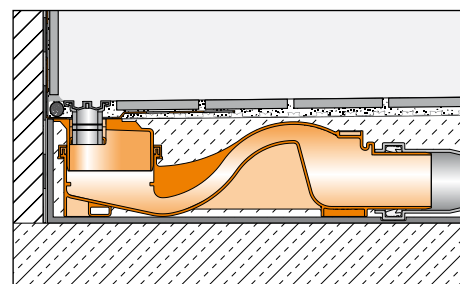

Schlüter-KERDI-LINE H50 com cobertura Schlüter-KERDI-LINE-VARIO WAVE 42



No modelo de alumínio existem duas larguras de perfis de 34 mm e 42 mm. No modelo mais estreito, a ranhura de escoamento central tem apenas 14 mm de largura e 140 mm de comprimento. No modelo de 42 mm de largura, a ranhura de escoamento apresenta 24 mm e 140 mm de comprimento, oferecendo espaço suficiente para o alojamento de uma peneira de crina opcional.

No modelo de aço inoxidável com uma largura de perfil de 42, a ranhura de escoamento apresenta 25 mm de largura e 140 mm de comprimento, oferecendo igualmente espaço suficiente para o alojamento de uma peneira de crina opcional.

Em todos os modelos de perfis KERDI-LINE-VARIO WAVE, a ranhura de escoamento é coberta por uma barra removível, de forma a ficar com um visual atrativo. Encontra as figuras correspondentes na página 7.

A guarnição KERDI flexível, integrada de origem no adaptador de escoamento, destina-se à ligação segura do corpo de escoamento à impermeabilização conjunta, tanto na área do pavimento como em paredes. Durante a montagem, esta é protegida de forma segura através da tampa protetora da construção transparente.

Assim, em conjunto com os sistemas de impermeabilização Schlüter-KERDI, Schlüter-DITRA, Schlüter-DITRA-HEAT ou Schlüter-KERDI-BOARD e as respetivas colas vedantes do sistema Schlüter-KERDI-COLL-L e Schlüter-KERDI-FIX, são realizadas impermeabilizações conjuntas garantidas com escoamento em linha subsequente. O KERDI-LINE é um componente de sistema em conformidade com a norma de vedação DIN 18534 em vigor na Alemanha e dispõe, em conjunto com os sistemas Schlüter acima indicados, de um certificado geral de construção (abP).

As classes de incidência de humidade conforme abP podem ser consultadas nas respetivas fichas de dados. Schlüter-KERDI-LINE é, em conformidade com a ETAG 022 (impermeabilização em conjunto), um componente de um sistema com aprovação europeia (ETA = European Technical Assessment). Os produtos Schlüter indicados em cima, testados com KERDI-LINE, possuem marcação CE.

Nota:

No KERDI-LINE-VARIO é necessário instalar uma betonilha inclinada devido à construção

variável da guia de escoamento. A betonilha deve ser impermeabilizada na superfície com DITRA (consultar a ficha de dados do produto 6.1) ou DITRA-HEAT (consultar a ficha de dados do produto 6.4). Como complemento para o sistema, estão disponíveis os perfis Schlüter-SHOWERPROFILE-S e -R (consultar a ficha de dados do produto 14.1) para o remate de paredes ou pavimento. Para a inclinação das paredes laterais, o SHOWERPROFILE-S está construído em forma de cunha, de acordo com a inclinação. As paredes envolventes devem ser impermeabilizadas com KERDI (consultar a ficha de dados do produto 8.1) ou instaladas como impermeabilização com KERDI-BOARD (consultar a ficha de dados do produto 12.1).

Material

O perfil de escoamento KERDI-LINE-VARIO WAVE é composto por alumínio anodizado, o qual recebe posteriormente um revestimento lacado a poliuretano de alta qualidade, ou por aço inoxidável V4A (n.º de material: 1.4404 = AISI 316L) com superfície escovada.

Schlüter-KERDI-LINE-VARIO COVE é composto por alumínio anodizado, o qual recebe posteriormente um revestimento lacado a poliuretano de alta qualidade, ou por aço inoxidável V4A (n.º de material: 1.4404 = AISI 316L) com superfície escovada.

O escoamento ondulado e o adaptador de escoamento são fabricados em PP (polipropileno) de alta qualidade.

A manga vedante KERDI, soldada no adaptador de escoamento para estabelecer a ligação com a impermeabilização conjunta (consultar a ficha de dados do produto 8.1), é fabricada numa faixa de polietileno.

O anel de aperto no escoamento ondulado é fabricado em PVC (cloreto de polivinila) colorido.

A tampa protetora da construção é fabricada em ABS (acrilonitrilo-butadieno-estireno) transparente.

Características do material e áreas de aplicação:

Em conformidade com a Norma Europeia DIN EN 1253, sobre escoamentos para edifícios, os perfis de escoamento KERDI-LINE-VARIO estão classificados na

categoria K3. Esta classificação refere-se a superfícies sem tráfego. Todos os perfis de escoamento, incluindo o perfil WAVE em alumínio, são adequados para cadeiras de rodas.

Os perfis de escoamento Schlüter-KERDI-LINE-VARIO são fabricados em diversos materiais e com diferentes superfícies. A possibilidade de utilização sob diferentes condições químicas ou mecânicas deve ser analisada para cada caso concreto. As notas que se seguem apenas fornecem algumas informações gerais.

Os perfis de escoamento COVE e WAVE de aço inoxidável escovado V4A (n.º de material 1.4404 = AISI 316L) são particularmente adequados para aplicações que, para além de uma elevada capacidade de carga mecânica, requeiram também resistência a agressores químicos, por exemplo, em ambientes ácidos ou alcalinos, assim como em zonas onde haja utilização de produtos de limpeza.

As suas áreas de aplicação são casas de banho de apartamentos, lares de idosos, hotéis, escolas, instalações de lavatórios e chuveiros. Mesmo o aço inoxidável não é resistente a todas as influências químicas, por ex., ácido clorídrico ou ácido fluorídrico ou determinadas concentrações de cloro e água salgada. Em determinados casos, isto aplica-se também a piscinas de água salgada. Por esse motivo, as esperadas solicitações especiais devem ser verificadas de antemão.

Os perfis de escoamento COVE e WAVE em alumínio (alumínio lacado com relevo) possuem superfícies com carácter natural. O alumínio é pré-tratado (anodizado) e revestido por um laque em pó de poliuretano. O revestimento não perde a cor e é resistente a raios UV e a intempéries. As suas áreas de aplicação são casas de banho de apartamentos, lares de idosos ou hotéis. As arestas visíveis devem ser protegidas contra objetos que provoquem desgaste ou riscos.



Escovas de limpeza Schlüter para KERDI-LINE-VARIO

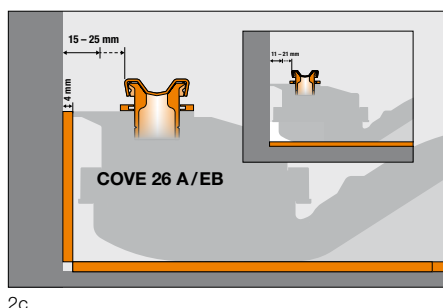
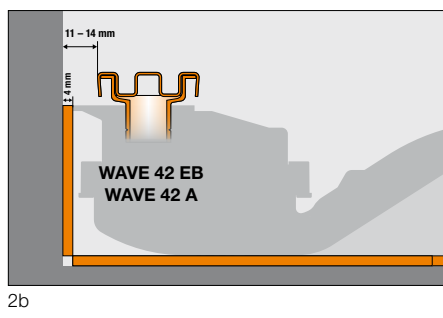
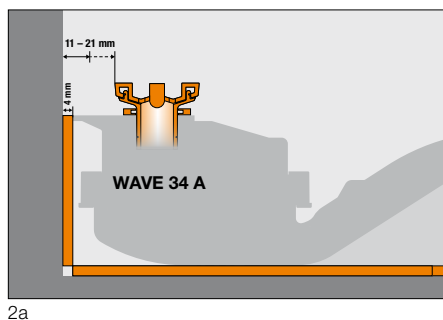
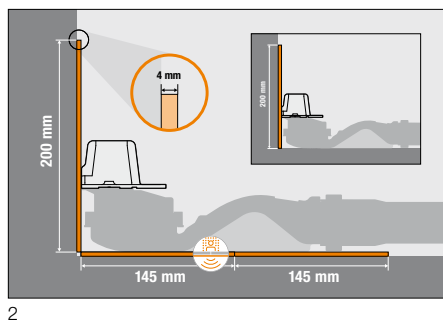
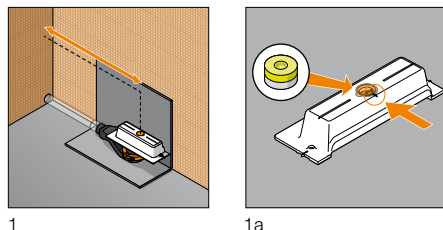
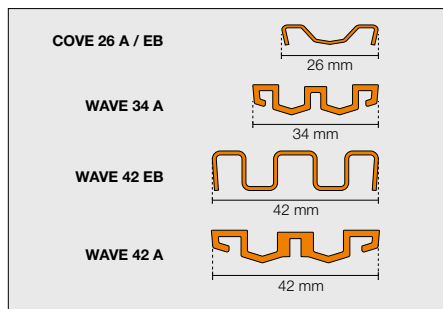

Notas

Para facilitar a limpeza periódica da calha de escoamento e da área de escoamento, estão incluídos no conjunto escovas de limpeza especialmente adequadas com instruções de utilização. Todos os produtos de limpeza deverão ser isentos de ácido clorídrico e fluorídrico. Deve evitar-se o contacto com outros metais, por exemplo, aço normal, uma vez que isto pode dar origem a uma transferência de ferrugem. Também se deve evitar o uso de ferramentas para eliminar os restos de cimento, por exemplo, espátulas ou escovas de aço. Em superfícies delicadas deve evitar-se o uso de produtos de limpeza abrasivos. Se necessário, recomendamos a utilização da massa de polimento e limpeza para aço inoxidável Schlüter-CLEAN-CP.

Aplicação de KERDI-LINE H 40:

1. A caixa de escoamento KERDI-LINE-VARIO H40, incl. adaptador, é posicionada no centro da estrutura de suporte ou no elemento de proteção contra ruídos fornecido com 4 mm de espessura (se necessário, sobre um isolamento acústico adequado; a este respeito, consultar também o capítulo Isolamento acústico (1). Aqui deve ser tida em atenção a marcação central na tampa protetora da construção (1a). Para o alinhamento ideal, é possível inserir o nível de bolha de ar fornecido na ranhura prevista na tampa protetora da construção.
2. Na instalação direta na parede (2), a caixa de escoamento incl. adaptador e tampa protetora da construção é posicionada diretamente com o elemento de proteção contra ruídos de 4 mm de espessura incluído no conjunto à frente da parede vertical. Assim é garantida uma distância definida à parede vertical de 11 mm (sem revestimento de parede) ao serem utilizados perfis Wave (2a+b). Se forem usados perfis COVE (2c), existe uma distância da parede juntamente com o elemento de proteção contra ruídos de 15 mm. Para se conseguir neste caso uma distância da parede de apenas 11 mm, ao utilizar perfis COVE é necessário prescindir da aplicação do elemento de proteção contra ruídos na área da parede (2c) ou compensar a diferença com material adequado, por ex. 5 mm Schlüter-KERDI-BOARD.

3. Para efetuar a ligação ao tubo de escoamento, o anel de aperto é desapertado com a chave Allen incluída (3) e a caixa de escoamento é alinhada de acordo com as condições estruturais (3a).
4. De seguida é necessário verificar se o adaptador ainda está encaixado até ao encosto (4). Agora, o anel de aperto deve ser novamente apertado.
5. Depois de efetuar a ligação ao tubo de escoamento deve ser novamente verificada a posição pretendida. Para

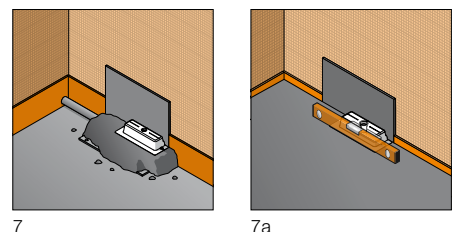
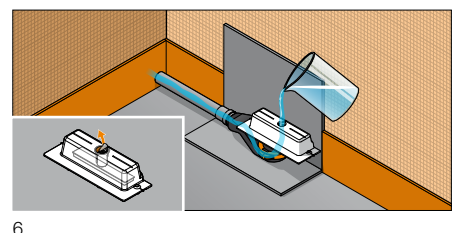
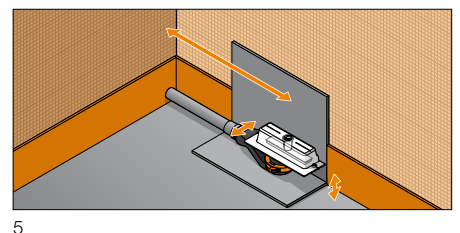
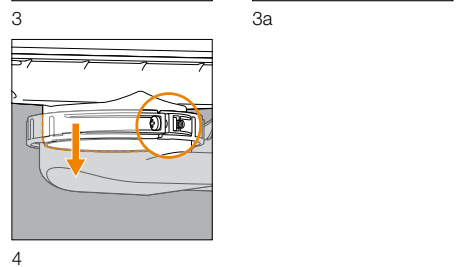
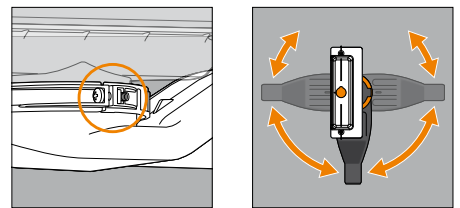
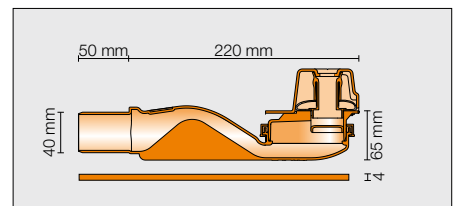

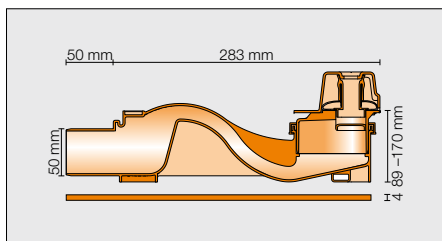

compensar desníveis e diferenças de altura, a caixa de escoamento pode ser alinhada com precisão sobre uma camada de nivelamento (5).

6. Deve ser realizada uma verificação da impermeabilização (6).
7. A betonilha inclinada (2%) da superfície de duche é aplicada para circundar toda a caixa de escoamento de forma a suportar cargas (7). A tampa protetora da construção, aparafusada de fábrica, atua aqui como auxílio de alinhamento e extração e fica nivelada com o rebordo superior da betonilha (7a).

Aplicação de KERDI-LINE H 50

1. A caixa de escoamento KERDI-LINE-VARIO H50, incl. adaptador, é posicionada no centro da estrutura de suporte ou no elemento de proteção contra ruídos fornecido com 4 mm de espessura (se necessário, sobre um isolamento acústico adequado; a este respeito, consultar também o capítulo Isolamento acústico (1). Aqui deve ser tida em atenção a marcação central na tampa protetora da construção (1a). Para o alinhamento ideal, é possível inserir o nível de bolha de ar na ranhura prevista na caixa de escoamento. O adaptador de escoamento é cortado à medida de acordo com o comprimento da montagem no pavimento (1b) e depois de soltar o anel de fixação com acréscimo da massa deslizante em anexo inserido na caixa de escoamento (1c).

Nota: de modo a assegurar movimentos em altura de revestimentos com isolamento, o adaptador de isolamento deve ser encurtado de modo que não fique assente sobre a caixa de escoamento (1d).

2. Na instalação direta na parede, a caixa de escoamento incl. adaptador e tampa protetora da construção é posicionada diretamente com o elemento de proteção contra ruídos de 4 mm de espessura incluído no conjunto à frente da parede vertical (2). Assim é garantida uma distância definida à parede vertical de 11 mm (sem revestimento de parede) ao serem utilizados perfis Schlüter Wave (2a+b).

Se forem usados perfis Schlüter Cove, existe uma distância da parede juntamente com o elemento de proteção contra ruídos de 15 mm.

Para se conseguir, neste caso, uma distância da parede de apenas 11 mm ou inferior, ao utilizar perfis Schlüter Cove é necessário prescindir da aplicação do elemento de proteção contra ruídos na área da parede (2c) ou compensar a diferença com material adequado, por ex. 5 mm Schlüter-KERDI-BOARD.

3. Para efetuar a ligação ao tubo de escoamento, a caixa de escoamento está alinhada de acordo com as condições estruturais (3).

4. O encaixe entre o adaptador e a caixa de escoamento deve ser verificada e, em seguida, o anel de fixação é apertado novamente (4).
5. Depois de efetuar a ligação ao tubo de escoamento deve ser novamente verificada a posição pretendida. Para compensar desníveis e diferenças de altura, a caixa de escoamento pode ser alinhada com precisão sobre uma camada de nivelamento. Com a ajuda do conjunto de fixação anexado, a caixa de escoamento pode ser aparafusada opcionalmente com a construção de suporte (5b).
6. Deve ser realizada uma verificação da impermeabilização.
7. Antes da instalação da betonilha deve remover-se o nível de bolha de ar da caixa de escoamento. Em seguida, a betonilha inclinada (2%) da superfície de duche é aplicada para circundar toda a caixa de escoamento de forma a suportar cargas (7). A tampa protetora da construção, aparafusada de fábrica, atua aqui como auxílio de alinhamento e extração e fica nivelada com o rebordo superior da betonilha. (7a)

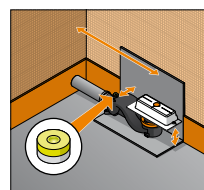

1

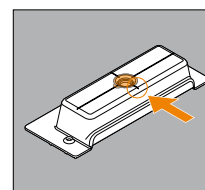

1a

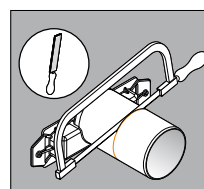

1b

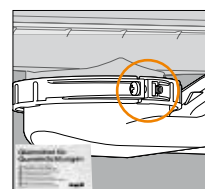

1c

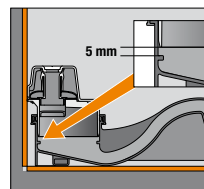

1d

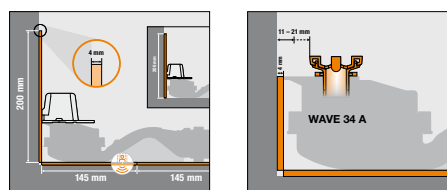

2

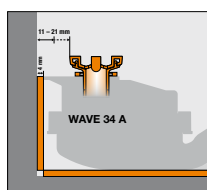

2a

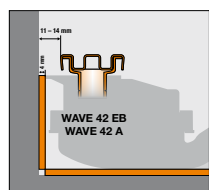

2b

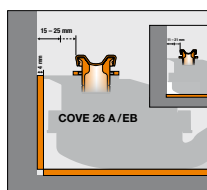

2c

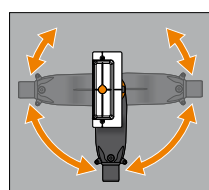

3

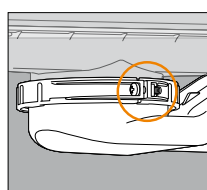

4

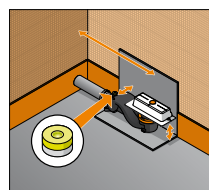

5

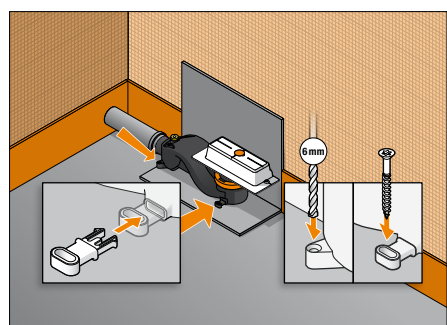

5a

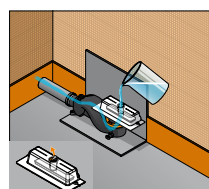

6

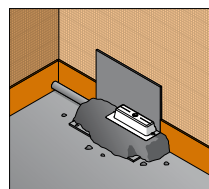

7

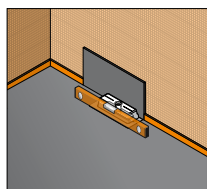

7a

Desacoplamento e impermeabilização

8. A tampa protetora da construção é desmontada assim que for possível pisar a superfície da betonilha (8). As falhas que se formem na betonilha devem ser compensadas nesta área, utilizando cimento cola (8a).
9. De seguida, DITRA é firmemente colada à superfície da betonilha, utilizando cimento cola (dentes recomendados 3 x 3 mm ou 4 x 4 mm) ou DITRA-HEAT (dentes recomendados 6 x 6 mm) (9) e as faixas de isolamento de rebordo e elemento de proteção contra ruídos são cortados à altura adequada (9a). O formato da cerâmica sobre DITRA ou DITRA-HEAT deve ser, no mínimo, 5 x 5 cm. (consultar também a ficha de dados do produto 6.1 ou 6.4)
10. Para colar a guarnição KERDI, aplica-se a cola vedante KERDI-COLL-L na impermeabilização de superfície que se segue (consultar a ficha de dados do produto 8.4) usando uma talocha dentada de 3 x 3 mm ou 4 x 4 mm. (10). A guarnição KERDI fica, assim, incorporada em toda a superfície (10a). Deve prestar-se atenção ao tempo em aberto da cola.
11. As ligações de parede também devem realizadas corretamente, com fitas de vedação KERDI-KEBA coladas com KERDI-COLL-L (11).
12. Como material de revestimento podem ser aplicados acabamentos cerâmicos ou pedra natural (12). (espessura do revestimento em função do perfil de escoamento selecionado, ver página 6, tab. 12a)

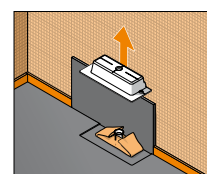

8

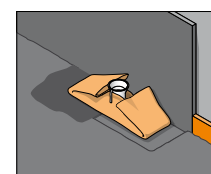

8a

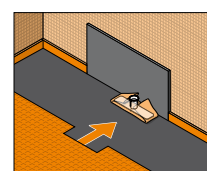

9

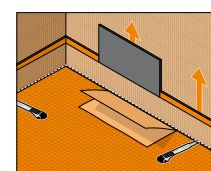

9a

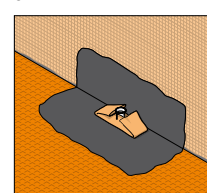

10

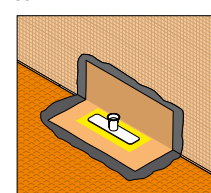

10a

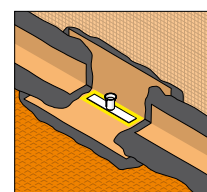

11

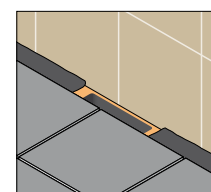

12

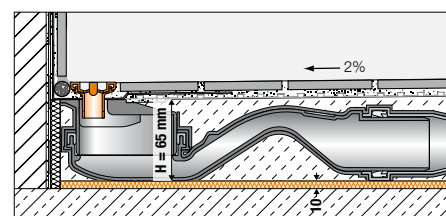

Zona de duche com Schlüter®-KERDI-LINE-VARIO em Schlüter®-KERDI-LINE-SR

Isolamento acústico

Para cumprir os requisitos de isolamento acústico em conformidade com as normas DIN 4109, VDI 4100, ÖNORM B 8115-2 ou SIA 181, Schlüter-KERDI-LINE-SR é uma membrana de isolamento acústico que, com as variantes de construção testadas do KERDI-LINE-VARIO, cumpre as exigências de nível de ruído de impacto sonoro e de instalação, bem como de ruído de utilização. Encontra informações detalhadas na base de planeamento.

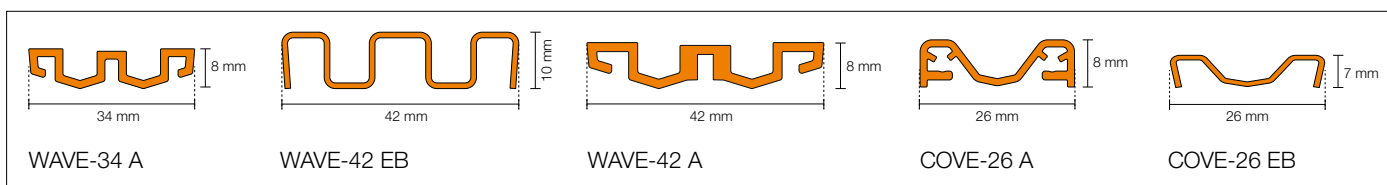

Preparação de perfis de escoamento

1. O perfil de escoamento deve ser cortado ao comprimento de acordo com as exigências estruturais, utilizando a matriz de corte fornecida e uma serra de mão adequada (não usar uma cortadora angular) (1) e, de seguida, rebarbado (1a).
2. Para um acabamento simples e apelativo, o material fornecido inclui dois topos finais (2a/2b/2c).
3. Nos perfis de alumínio COVE 26 e WAVE 34 existe um caixilho de cobertura que é fixado previamente com a ajuda de cimento cola no adaptador de escoamento (3).
4. A altura do perfil de escoamento deve ser ajustada, preenchendo com cimento cola (4), de forma a ficar nivelado com o revestimento ou ligeiramente mais baixo. Para uma perfeita transferência de carga, assegurar um preenchimento com argamassa sem espaços vazios do perfil de escoamento, em especial na área da abertura de escoamento.

Nota:

A instalação de KERDI-LINE-VARIO também pode ser realizada em construções de madeira. Os respetivos detalhes podem ser obtidos mediante solicitação.

O posicionamento dos perfis de escoamento da KERDI-LINE-VARIO está previsto para a área central e da parede e não para a aplicação na área de entrada da superfície do duche.

Em caso de dúvidas, contacte o nosso serviço técnico de vendas.

Artigo	Espessura do revestimento (d)	com prolongador	Tipo prolon.
COVE-26 A	6 – 15 mm *	15 - 25 mm*	VR DSE 14
COVE-26 EB	6 – 15 mm *	15 - 25 mm*	VR DSE 14
WAVE-34 A	6 – 15 mm *	15 - 25 mm*	VR DSE 14
WAVE-42 EB	8 – 18 mm *	18 - 28 mm*	VR DSE 23
WAVE-42 A	8 – 18 mm *	18 - 28 mm*	VR DSE 23

* com DITRA-HEAT-DUO - 3 mm

12a

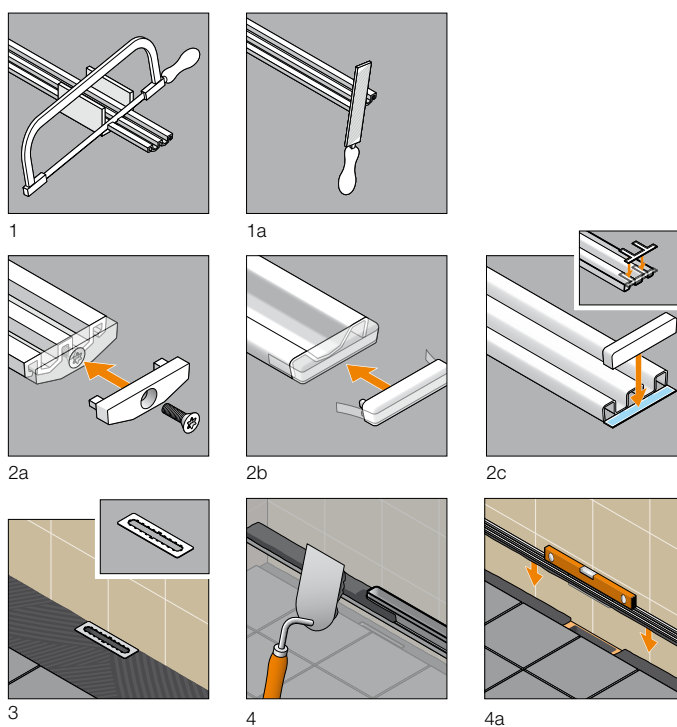



Schlüter®-KERDI-LINE-VARIO H40
Escoamento horizontal com sifão integrado na caixa de escoamento

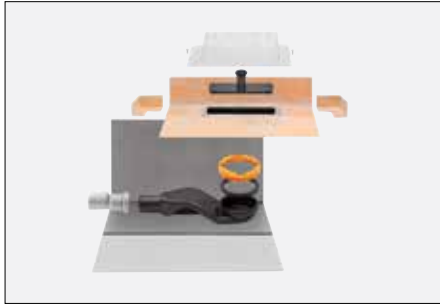

Capacidade de escoamento conforme DIN EN 1253:

Com perfil de escoamento
 COVE 26 e WAVE 34

com 2 cm de altura de acumulação =
 0,45 l/s (27 l/min)

com 1,5 cm de altura de acumulação =
 0,40 l/s (24 l/min)

com 0,5 - 1 cm de altura de acumulação =
 0,35 l/s (21 l/min)

Com perfil de escoamento
 WAVE 42

com 2 cm de altura de acumulação =
 0,50 l/s (30 l/min)

com 1,5 cm de altura de acumulação =
 0,45 l/s (27 l/min)

com 0,5 - 1 cm de altura de acumulação =
 0,4 l/s (24 l/min)

Schlüter®-KERDI-LINE-VARIO
Perfis de escoamento de comprimento ajustável com topos finais

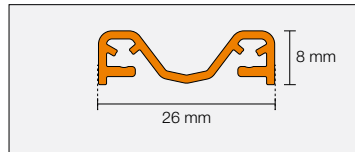

Schlüter®-KERDI-LINE-VARIO-COVE 26 A

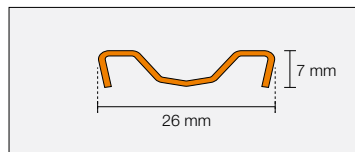
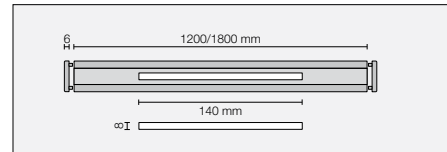

Schlüter®-KERDI-LINE-VARIO-COVE 26 EB

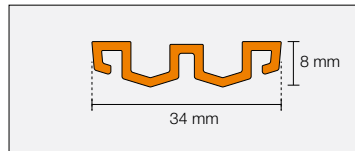
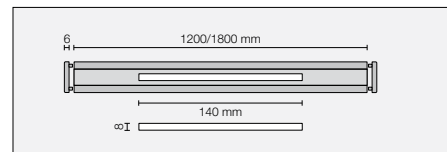

Schlüter®-KERDI-LINE-VARIO-WAVE 34 A

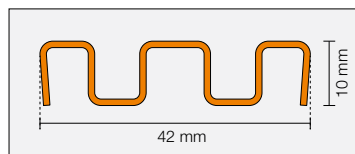
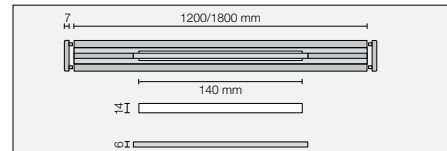

Schlüter®-KERDI-LINE-VARIO-WAVE-42 EB

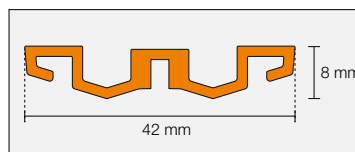
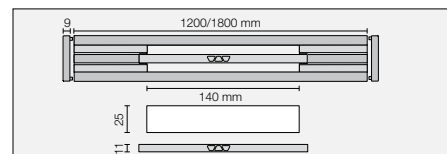

Schlüter®-KERDI-LINE-VARIO-WAVE 42 A

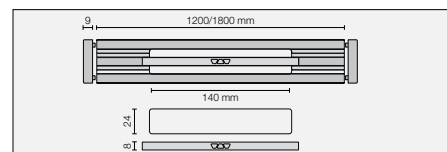



Schlüter®-KERDI-LINE-VARIO H50
Escoamento horizontal com caixa de
escoamento sifão firmemente integrado

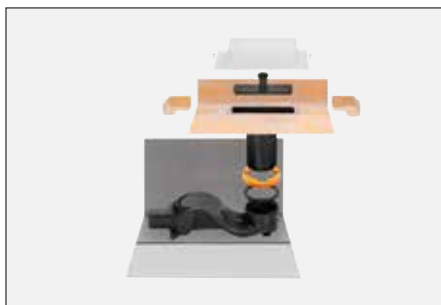

Capacidade de escoamento conforme
DIN EN 1253:

Com perfil de escoamento COVE 26 e
WAVE 34

com 2 cm de altura de acumulação =
0,70 l/s (42 l/min)

com 1,5 cm de altura de acumulação =
0,65 l/s (39 l/min)

com 0,5 -1 cm de altura de acumulação =
0,60 l/s (36 l/min)

Com perfil de escoamento WAVE 42
com 2 cm de altura de acumulação =
0,80 l/s (48 l/min)

com 1,5 cm de altura de acumulação =
0,75 l/s (45 l/min)

com 0,5 -1 cm de altura de acumulação =
0,7 l/s (42 l/min)



Código QR

ir para o vídeo de instalação



Schlüter®-KERDI-LINE-VARIO-DSE 14
Prolongamento da moldura para a cobertura COVE 26 e WAVE 34 para espessuras de revestimento de 15 - 25 mm

Prolongamento Schlüter-KERDI-LINE-VARIO-DSE 14



Schlüter®-KERDI-LINE-VARIO-DSE 23
Prolongamento da moldura para a cobertura WAVE 42 para espessuras de revestimento de 15 - 25 mm

Prolongamento Schlüter-KERDI-LINE-VARIO-DSE 23



Schlüter®-KERDI-LINE-VARIO-S 23
Peneira de crina para a instalação posterior no WAVE 42

Peneira de crina para WAVE 42



Modelos de texto para propostas:

Caixa de descarga H40:

____unid. Schlüter-KERDI-LINE-VARIO H40 G5 sem formato de kit para duchas lineares a nível do pavimento, consiste num adaptador de escoamento pré-montado em comprimento fixo com manga de impermeabilização KERDI e num escoamento horizontal ondulado, rotacionado em 360° com sifão integrado . Incl. elemento de isolamento acústico e duas escovas de limpeza. Fornecer altura de instalação 65mm, altura de água permanente 25mm e conexão de tubo DN40 para espaços e

■ na área da parede
■ ao centro na superfície
... Instale corretamente de acordo com o fabricante.

N.º art.: _____
Material: _____ €/unid.
Mão-de-obra: _____ €/unid.
Total: _____ €/unid.

Caixa de descarga H50:

____unid. Schlüter-KERDI-LINE-VARIO 50 G5 no formato de kit para duchas lineares ao nível do pavimento, consiste num adaptador de escoamento prolongável à altura conforme os regulamentos locais com manga de impermeabilização adaptadora integrada KERDI e num escoamento horizontal ondulado, rotativo em 360° com sifão integrado . Incl. elemento de isolamento acústico e duas escovas de limpeza. Fornecer altura de instalação 89 até 170 mm, altura de água permanente 50 mm e conexão de tubo DN 50 para espaços interiores e

■ na área da parede
■ ao centro na superfície
... Instale corretamente de acordo com o fabricante.

N.º art.: _____
Material: _____ €/unid.
Mão-de-obra: _____ €/unid.
Total: _____ €/unid.

Perfis de escoamento

____unid. Perfil de escoamento Schlüter-KERDI-LINE-VARIO COVE 26 instalar com a altura correta no decorrer da colocação do acabamento no formato de perfil de escoamento de canal de 1,2 m de comprimento, para ser cortado em comprimento e com altura ajustável, com uma ranhura de escoamento visível de 8 mm de largura e 140 cm de comprimento, 2 tampas terminais incluídas.

____unid. Perfil de escoamento Schlüter-KERDI-LINE-VARIO WAVE 34 instalar com a altura correta no decorrer da colocação do acabamento no formato de perfil de escoamento de canal em forma de W de 1,2 m de comprimento, para ser cortado em comprimento e com altura ajustável, com uma ranhura de escoamento visível de 14 mm de largura e 140 mm de comprimento que pode ser coberto por um reforço removível, 2 tampas terminais incluídas

____unid. Perfil de escoamento Schlüter-KERDI-LINE-VARIO WAVE 42 instalar com a altura correta no decorrer da colocação do acabamento no formato de perfil de escoamento de canal em forma de W de 1,2 m de comprimento, para ser cortado em comprimento e com altura ajustável, com uma ranhura de escoamento visível de 24 mm de largura e 140 mm de comprimento que pode ser coberto por um reforço removível, 2 tampas terminais incluídas

- comprimento 1,2m
- comprimento 1,8m

Material:

- EB = aço inoxidável escovado 1.4404 (V4A)
- MBW = alumínio lacado branco brilhante mate
- MGS = alumínio preto grafite mate
- TSGB = alumínio lacado com relevo cinzento bege
- TSC = alumínio lacado com relevo creme
- TSDA = alumínio lacado com estrutura antracite escuro
- TSI = alumínio lacado com estrutura marfim
- TSOB = alumínio lacado com estrutura bronze
- TSSG = alumínio lacado com estrutura cinzento pedra

... fornecer e instalar corretamente conforme as indicações do fabricante.

N.º art.: _____
Material: _____ €/unid.
Mão-de-obra: _____ €/unid.
Total: _____ €/unid.

**Acessórios:****Prolongadores da estrutura**

____unid. Schlüter-KERDI-LINE-VARIO-DSE fornecer como kit prolongador da estrutura que permite a utilização dos respetivos perfis com cerâmica de 10 mm de espessura e

■ para o perfil de escoamento COVE26 ou WAVE 34

■ para o perfil de escoamento WAVE 42

... Instale corretamente de acordo com o fabricante.

N.º art.: _____

Material: _____ €/unid.

Mão-de-obra: _____ €/unid.

Total: _____ €/unid.

Peneira

____unid. Schlüter-KERDI-LINE-VARIO-S fornecer um ralo opcional para a série de perfis WAVE 42 que, para além da sua verdadeira função, impede de forma fiável que pequenos objetos caídos, tais como joias, desapareçam no sistema de escoamento e

... Instale corretamente de acordo com o fabricante.

N.º art.: _____

Material: _____ €/unid.

Mão-de-obra: _____ €/unid.

Total: _____ €/unid.

